

サポートベルト取り付け注意事項

※お子様を移動させる時以外は必ず開閉扉を閉めた状態でお使いください。
又、保護者の目の届く範囲でご使用ください。

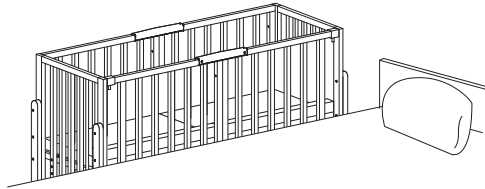

- ・そいねーる専用のベルトです。他のベビーベッドでは使用しないでください。
- ・本製品は奥行きが通常のベビーベッドよりも狭くなっています。その為、ご使用の場合は必ずサポートベルトで大人用ベッドやチェストなど動きにくい物に固定してお使いください。
- ・大人用ベッドの横に設置する際は、(必ずサポートベルトで固定して) ベッドとベビーベッドの間にすき間ができないように取り付けてください。尚、開閉扉は使用を終えたら必ず所定の位置に戻してお使いください。
- ・サポートベルトを付けた際、たわみやゆるみがないようにしっかり締め付けてください。ベルトが緩んでいる場合、ベビーベッドが動き大人用のベッドとの間にすき間ができてしまい事故につながる可能性があります。
- ・定期的にベルトが緩んでいないか確認してください。
- ・必ず保護者の目の届く範囲でご使用ください。
- ・サポートベルトを取り付けた場合、大人用ベッドのフレーム材料の種類によってプレート接地面に傷や凹みが出る可能性があります。

サポートベルト取り付け対応サイズについて

高さ

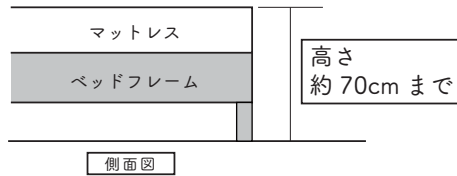

フレームの厚さ

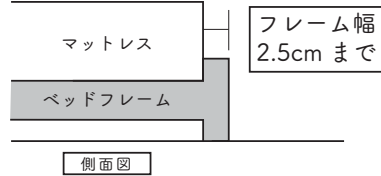

床からマットレス上面までの高さが12～70cmまでの大人用ベッドに対応しています。その高さ以上は使用できません。(ベビーベッドとの段差が生じる為。)

大人用ベッドのフレームがマットレスより外側へ2.5cm以上はみ出しているものには対応していません。2.5cm以上だとベビーベッドとの間にすき間が生じます。

ベッドの幅

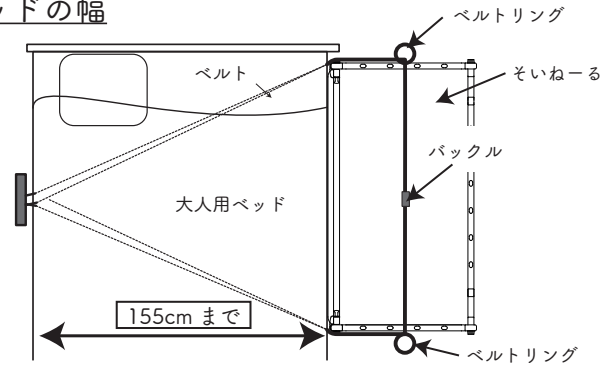

取り付け可能な大人用ベッドの幅は155cm (ワイドダブルベッド) までです。

設定高さについてのご注意

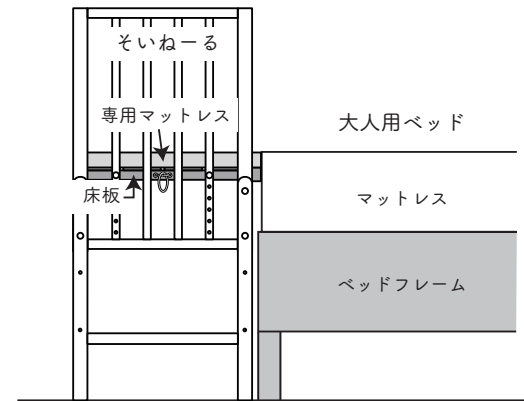

大人用ベッドの横に設置し、(大人用ベッドと) 同じ高さで使用する場合、ベビーベッドの床板の高さは、専用マットレスの厚みを考慮して設定してください。(お子様と同じ目線で使用する事が出来ます。)

サポートベルト部品と名称

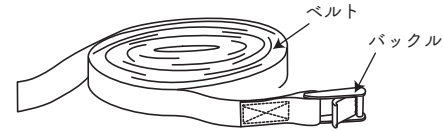

ベルト (バックル付き) 1セット

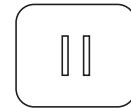

プレート 1枚

サポートベルトの取り付け方

- ① ベルトの先端を片方のベルトリングに通します。
- ② 次にベルトの先端をプレートに通します。

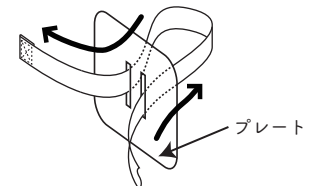
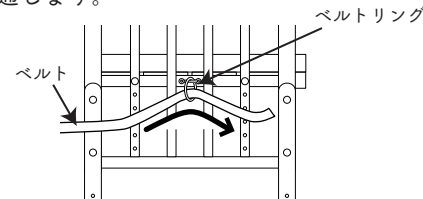

③ ベビーベッドを大人用ベッドの横に置き、ベルトを引っ張り下の絵の様に配置します。

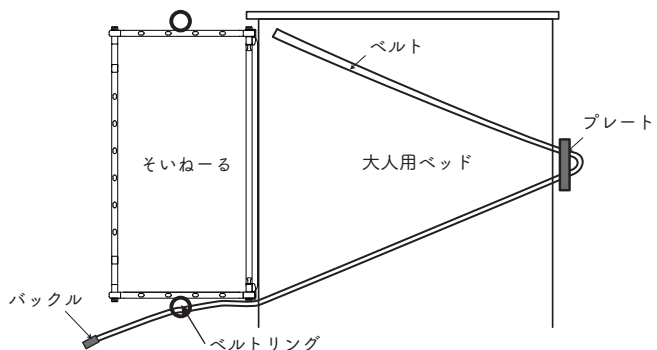

④ 大人用のベッドのタイプをチェックし、下図の様にベルトを周します。

「マットレスとベッドフレームが別れている場合」

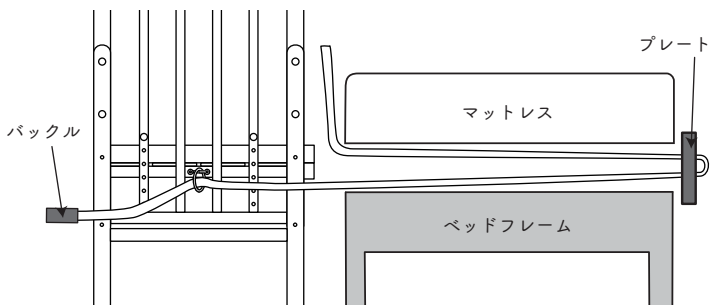

ベルトをマットレスとベッドフレームの間に挟み込み、プレートが引っかかる様に設置します。

「マットレスとベッドフレームが一体の場合」

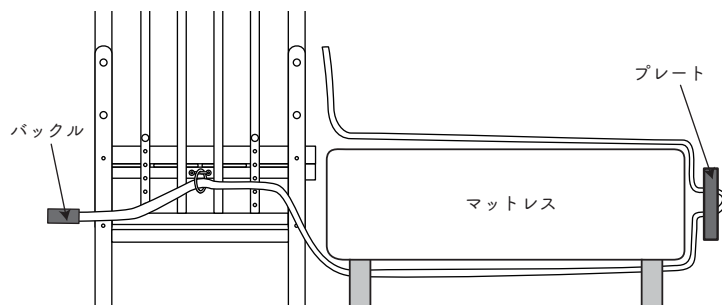

ベルトをマットの下から一周まわし、プレートがマットレスのサイドにくる様に設置します。

⑤ ベルトの先端をもう片方のベルトリングに通します。

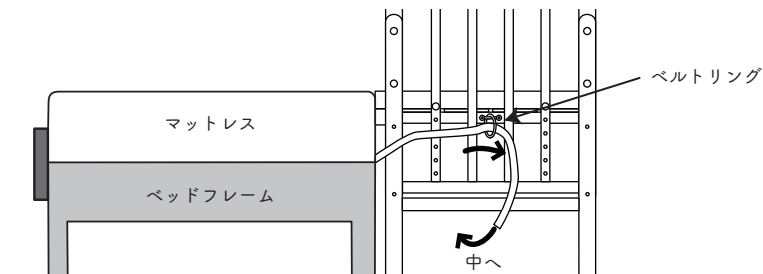

⑥ ベルトの先端をベビーベッドの下から廻し、バックルに通します。

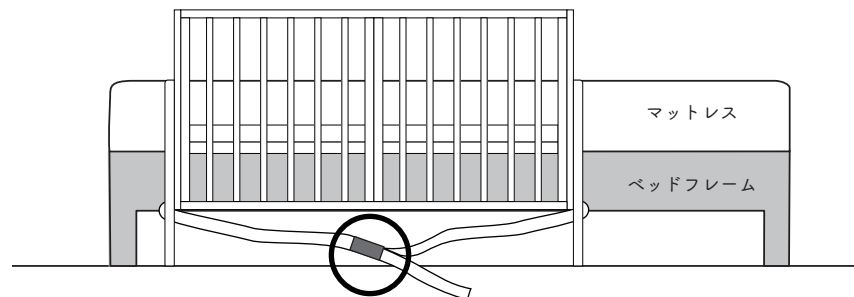

⑦ バックルを引っ張ります。しっかりベビーベッドが大人用ベッドに固定されていることを確認して完了です。

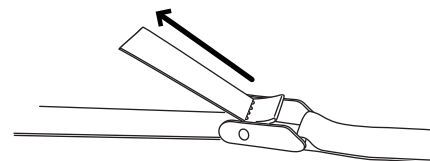

大人用のベッドとベビーベッドとの間に隙間は無いが、ベッドが簡単に動かないか必ず確認してください、

「マットレスとベッドフレームが別れている場合」で固定し、うまく固定できない場合は、「マットレスとベッドフレームが一体の場合」の方法で固定してください、