

取扱説明書

この度は、弊社製品をお買い上げ頂きまして誠にありがとうございます。
ご使用前に必ずこの取扱説明書をお読み下さい。また取扱説明書は大切に保管して下さい。

lilito

リリト リトルベビーベッド



動画を見ながらカンタンくみたて

<https://youtu.be/G4ze4O6Efvw>

動画は右記の QR コード
からアクセスできます。



必ずお守りください（安全にお使いいただくために）

この取扱説明書では、危害や財産への損害を未然に防止するために、「警告」「注意」を以下の定義で用います。

⚠ 警告…人が死亡または重傷を負う可能性があります。

- ベビーベッドとしての対象月齢は、12ヶ月以内の乳幼児です。
- ベビーベッドは水平・平たんな場所に設置してください。
- ストーブなどの火気の近くでは使わないでください。火災・やけどの原因となります。
- ビニール袋・梱包材などは、窒息等の事故につながるため、速やかに廃棄してください。
- 組立部品（ボルト・ナットなど）をお子様が誤飲しないように、注意してください。
- ベッドに、ひも類等乳幼児が容易に絡まるものは窒息事故につながる恐れがあるため、取り付けないでください。
- 乳幼児用ベッドから保護者が離れる場合は、必ずスライド枠を上段で確実にロックが掛かっている事を確認してください。
- ベッドの外側及び内側には、足がかけれるような物を置かないでください。
柵を乗り越え、落下や転倒によるケガの恐れがあります。
- 乳幼児の頭の大きさが柵と柵の間より小さい場合は、十分注意して使用してください。
隙間に挟まり、ケガまたは死亡の恐れがあります。
- 床板の高さが調整式の乳幼児ベッドは、乳幼児がつかまり立ちできるようになったら（概ね出生後5ヶ月以上）、床板上面から上さんまでの高さが60cm以上になるように床板を調整してください。柵を乗り越え、落下や転倒によるケガの恐れがあります。
- スプリングマット等厚みのあるマットをご使用する場合は、マットの厚みに応じて、床板を一番下に取り付けてください。柵を乗り越え、落下や転倒によるケガの恐れがあります。
- キャスターがある場合は、ご使用前に必ずロックされていることをご確認ください。
- ご使用前には、必ずボルトのゆるみや、木部のひび割れ、ガタツキ等がないかご確認ください。
- SGマーク制度は乳幼児用ベッドの欠陥によって発生した人身事故に対する補償制度であり、補償制度の対象となるのは、乳幼児ベッド本体だけであり、マットレス、ふとん、ベルト等が付いている場合、それらは対象外となります。
- 破損、故障等が生じた状態で使用しないでください。
- 何らかの異常を感じた場合は、速やかに弊社までお問合せください。
- マットレスは必ず付属のものを使用してください。

⚠ 注意…人が軽傷および物的損害を負う可能性があります。

- 必ず保護者の目のとどく範囲で使用してください。
- 同時に二人以上で使用しないでください。
- ベッドの上で飛びはねる等、過度な荷重をかけないでください。
- 柱や枠に腰をかけたり、ぶら下がったり、ゆすったりしないでください。
ケガ等の事故や破損する恐れがあります。
- 開閉部分に手・足・指を挟まないように注意してください。
- フローリングや畳など傷つきやすい床面でご使用時は、床面のキズ・破損防止のため、必ずカーペット等の敷物を敷いてご使用ください。

- 移動の際はキャスターロックを外し、3mm以上の段差がある場合は本体を持ち上げてください。
- 壁際に置く場合は、必ず壁とのすき間をあけ、通気性のよい状態でご使用ください。
変形・変色の恐れがあります。
- 製品は天然木を使用しているため、ご使用環境下、ご使用状況により木部の変化・劣化の恐れがあります。
- 塩化ビニール製（PVC）のボールや玩具は、塗装を溶かす恐れがある為、長時間の接触はさせないでください。
- この商品は一般家庭用であり、業務用ではありません。
- 枠の所々に穴がありますが、構造上安全向上の為、タッカー（釘）を打った跡で、キズではありません。
- 製品及び付属品を廃棄する場合は、各自治体の指導に従って処理してください。
- 製品本体に取り付けられているステッカーを剥がさないでください。
安全にお使いいただけなくなります。

組み立てのご注意

- ・組み立ては、必ず保護者の方が行ってください。
- ・水平な場所にやわらかい布等を敷いて行ってください。商品や床がキズつく恐れがあります。
- ・組み立て時に部品を手や足の上に落としたり、部品の転倒などでケガをしないよう、ご注意ください。

部品表（名称と個数）

図は簡略化されており、実商品と少し異なります。組み立て前に、部品がすべてそろっているかご確認ください。

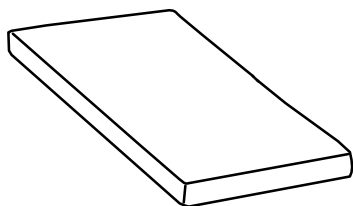

専用
マットレス
× 1

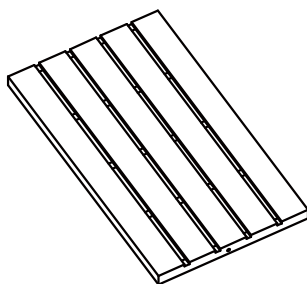

床板
× 1

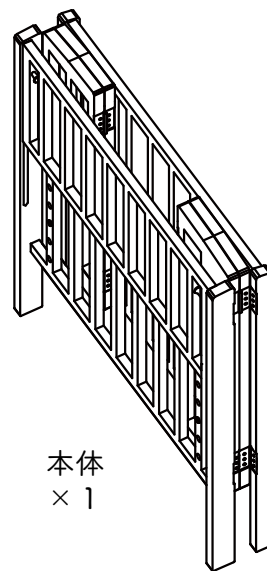

本体
× 1

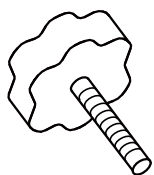

ノブボルト
× 2



スパナ
× 1

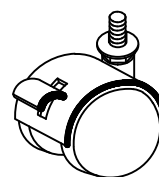

キャスター
(ワッシャー付き)
× 4

1. 本体にキャスターを組み付けます。

本体の脚にキャスター（ワッシャー付き）をスパナで締め付けます。（4ヶ所）

締め付けが終わった、本体を起こしてください。

※スパナで締めすぎると木部が破損する可能性がありますので木部にキャスターの根本が接したら軽く締め付けてください。

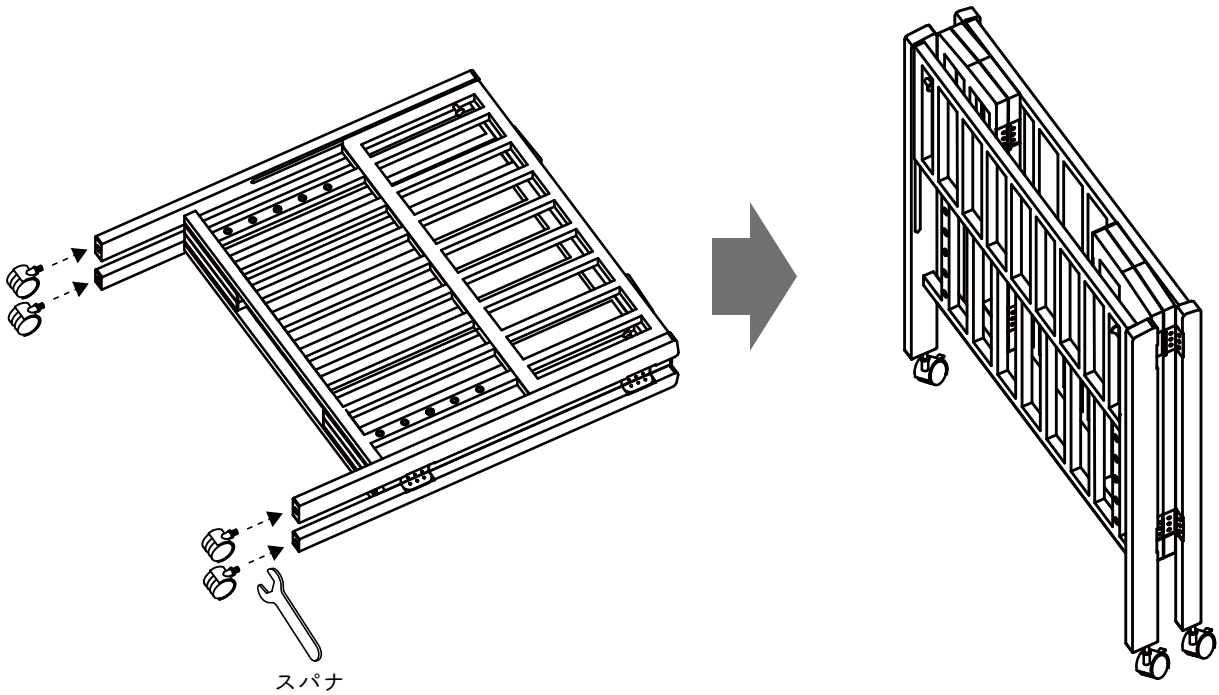

2. 本体を広げます。

本体を矢印の方向に広げます。

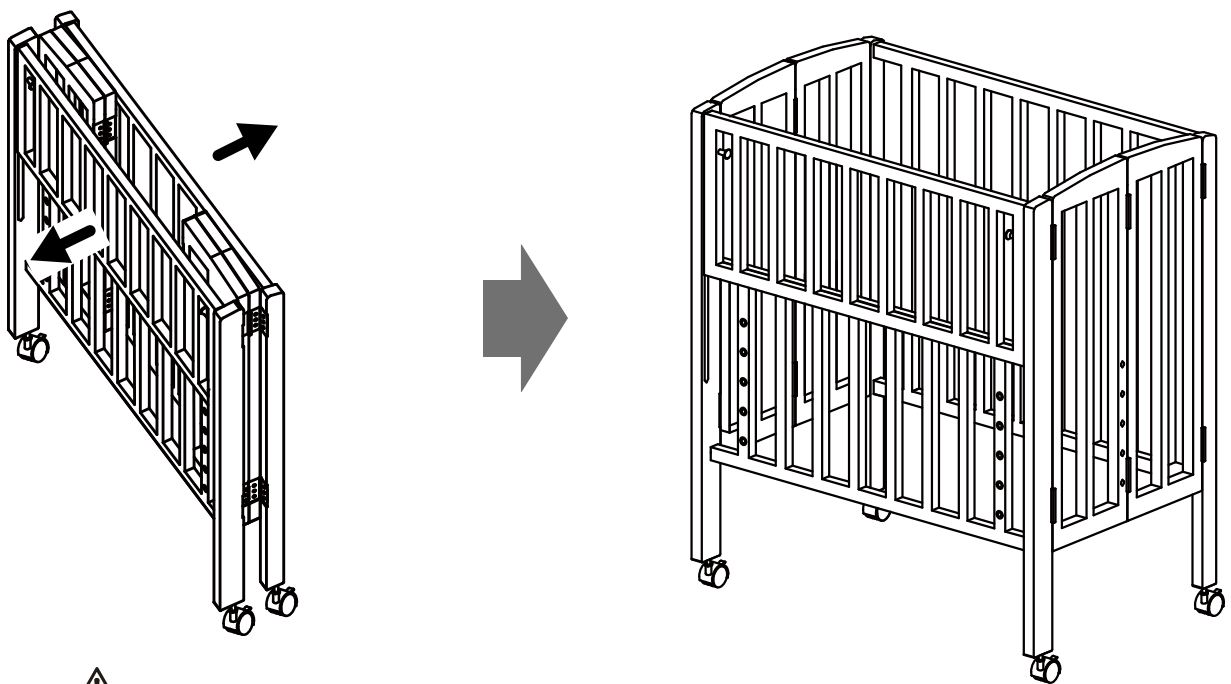

⚠ 可動部で指を挟まない様にご注意ください。

3. 床板の高さを確認します。

床板の位置は5段階調整可能です。ご家庭に合う高さを決めてください。

※マットレス高さは含みません。

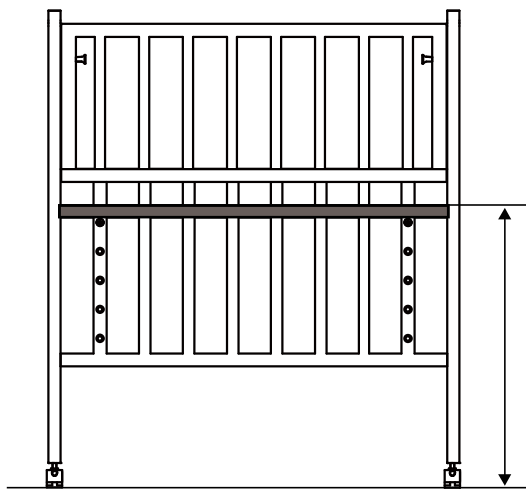

床板高さH=60cm

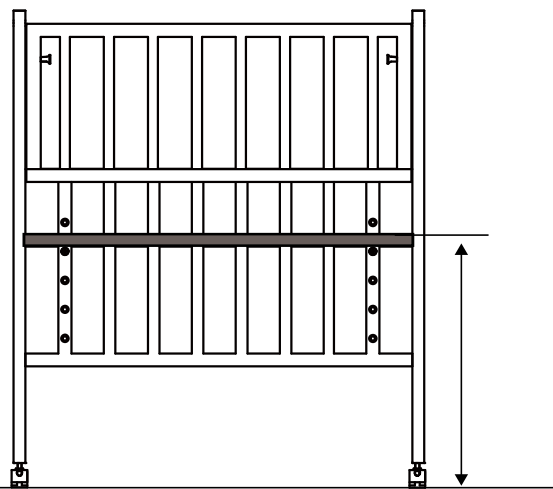

床板高さH=54cm

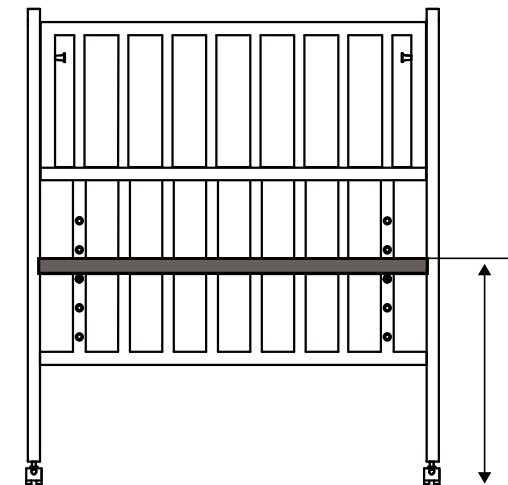

床板高さH=48cm

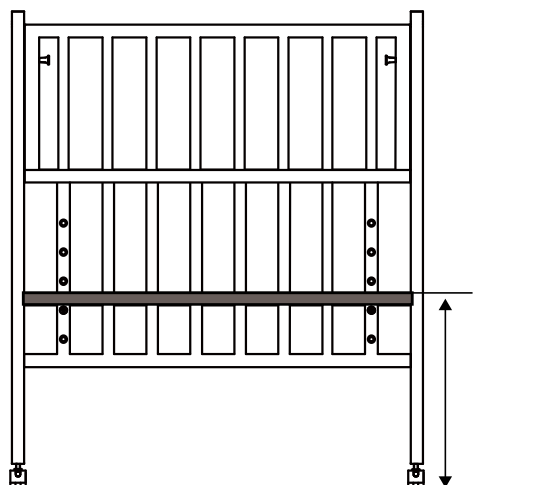

床板高さH=42cm

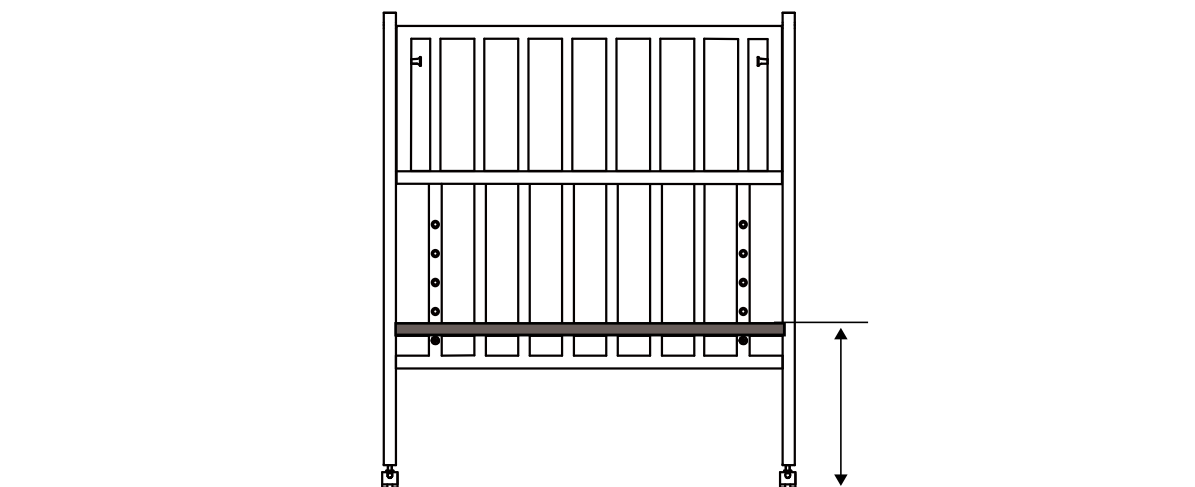

床板高さH=36cm

4. 手順3.で決めた高さの位置に床板受けボルト・ナットを取り付けます。

※床板受けボルト・ナットは開梱時は最上段に取り付けられています。

床板受けナットと床板受けボルトを左に回して取り外してください。

希望の高さで、床板受けナットとボルトを右に回して、手で取り付けて下さい。(4ヶ所)

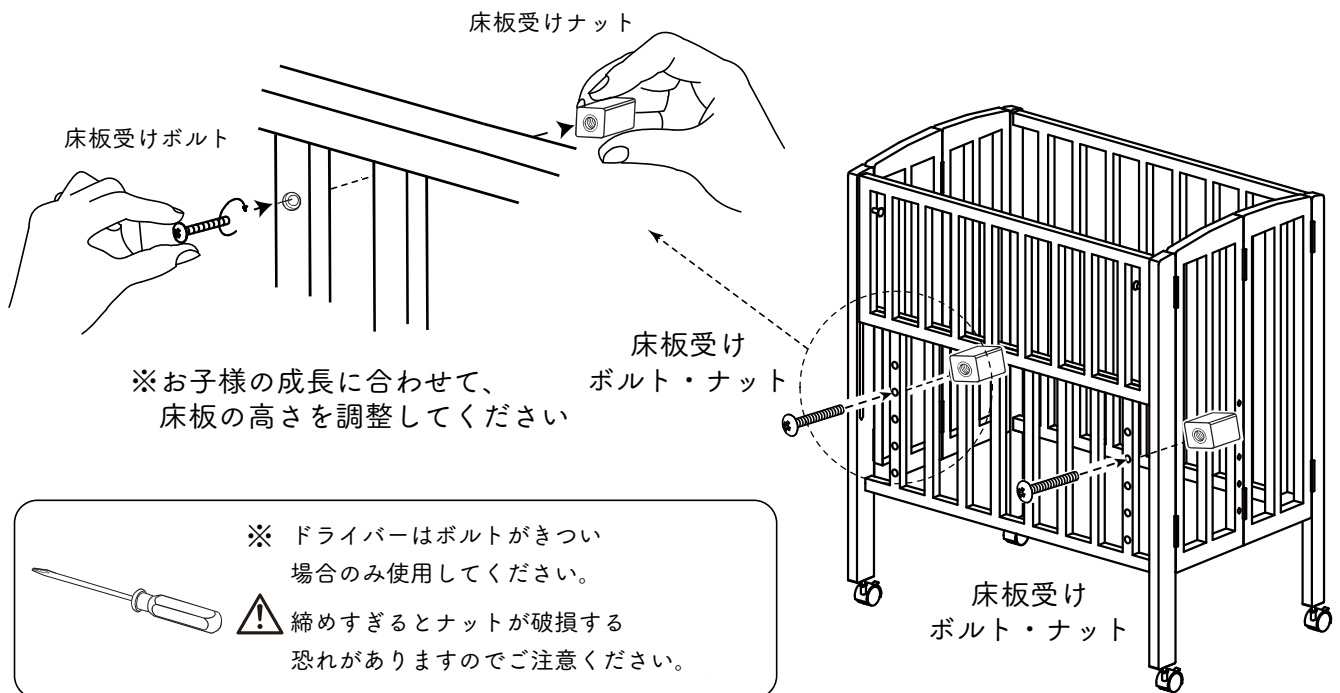

5. 床板を乗せ、ノブボルトで固定して完成です。

床板を上から乗せ、左右2ヶ所ノブボルトで固定したら完成です。

※ノブボルトが入りにくい場合は床板の位置を調整して取り付けてください。

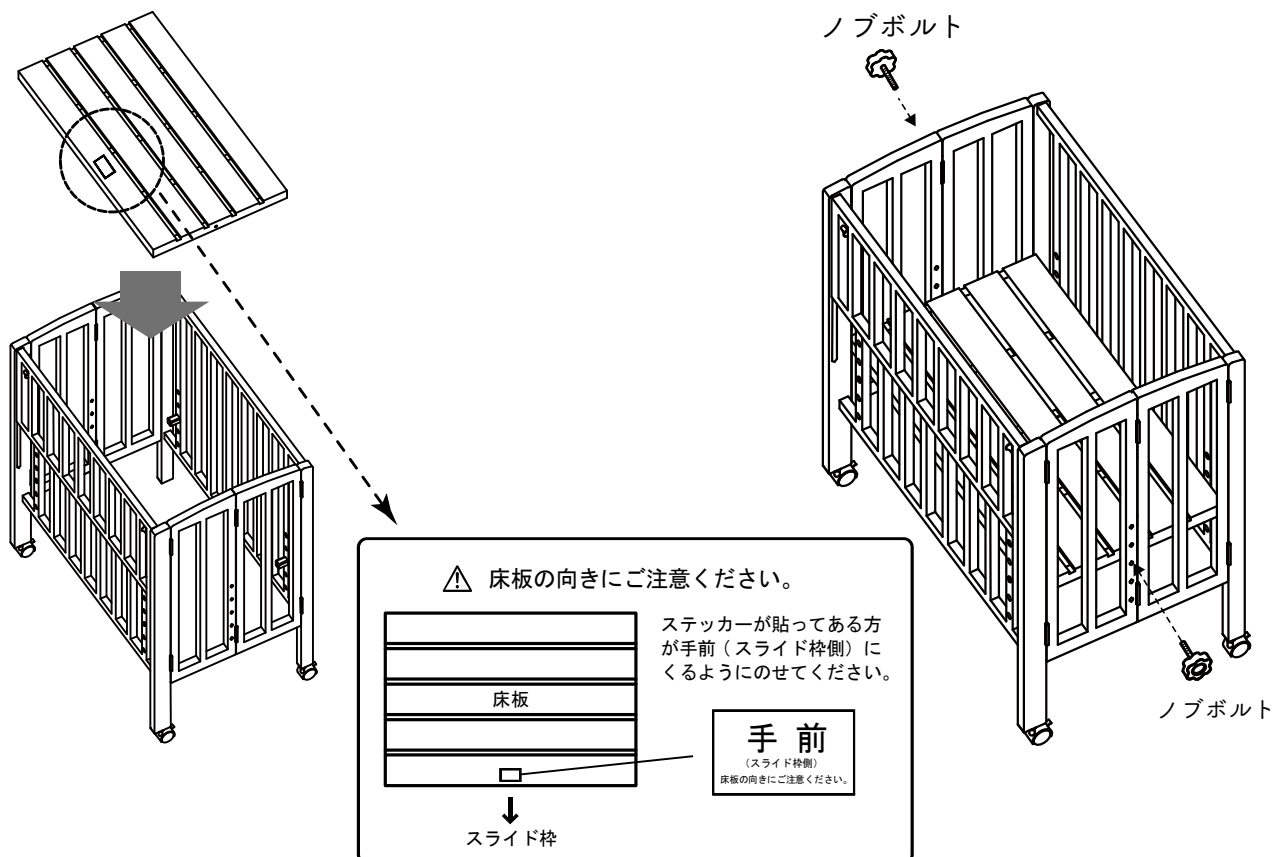

スライド枠を下げる場合

1. ラッチ金具を引っ張る。

左右のスライド枠のラッチ金具を同時に引っ張りながら、下側に下げるとスライドする事ができます。

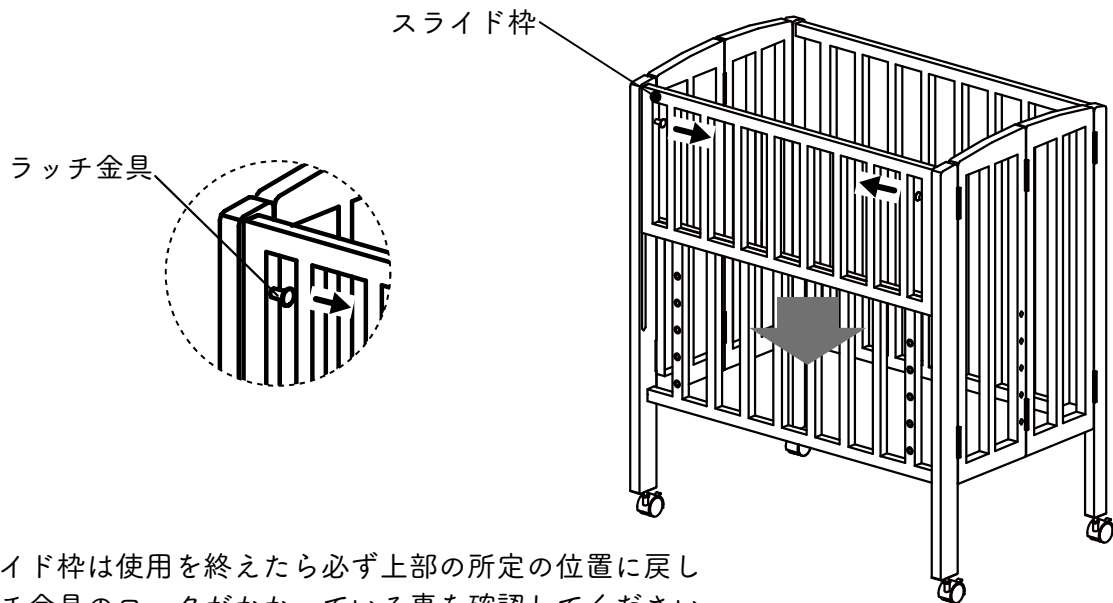

▲ スライド枠は使用を終えたら必ず上部の所定の位置に戻しラッチ金具のロックがかかっている事を確認してください。



PS・SG マークつきベビーベッドの特徴

★ SG マークが表示されているベビーベッドは、次のような特徴を備えています。

- SG マークが記載されているベビーベッドは主として、家庭において出生後 24 ヶ月以内の乳幼児の睡眠又は保育に使用することを目的として設計されたものです。ただし、揺動型のはふくまれていません。またマットレスふとん等は対象外となっています。
- SG マークが表示されているベビーベッドの種類は、大別すると、「サークル兼用もの」と「ベッド専用のもの」の二つに分けられます。
- サークル兼用のもの以外は、床板の上面より 30cm の高さまでの範囲には幼児が足をかけるような構造物は、いっさいついていません。
- 組子（さん）間や組子と支柱間の間隔は、乳幼児の頭が入らないような構造（8.5cm 以下）になっています。

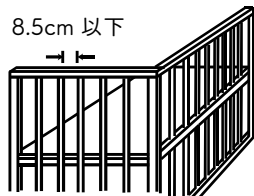

- 床板の上面から上さんまでの高さは、60cm（サークル兼用のものは 35cm）以上になっています。

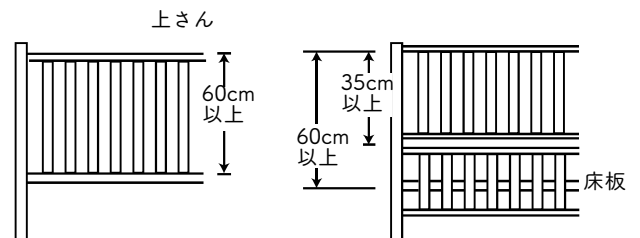

- 床板は、使用時に容易にはずれないようにしっかりとした構造になっています。
- 床板、前枠及び後枠、組子等は、所定の強度を保持しており、乳幼児がベッドの上であばれたり、保護者が枠により掛かっても、十分に耐えられる様になっていますが、保護者は床板に腰かけないで下さい。
- 合成樹脂製品、合成樹脂塗料、繊維製品等を使用しているものについては、食品衛生法や有害物資を含有する家庭用品の規制に関する法律等による規制基準を参考として、その安全性が確認されています。

商品名：リリト

リトルベビーベッド

寸法：約 幅 85 × 奥行 54 × 高さ 100cm

（床板サイズ：約 幅 79 × 奥行 46cm）

床板高さ：約 60、54、48、42、36cm（マットレス含まない）
5段階調整

マットレス寸法：約 幅 80 × 奥行 46 × 高さ 5cm

マットレス素材：生地 綿100% 中綿ポリエステル100%

構造部材：天然木

塗装：ラッカー塗装

生産国：中国

製造元：株式会社 大和屋

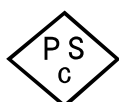

保証書

保証期間はご購入日から1年です。

保証規定

- 保証期間内に於いて、取扱説明書に従った正常な使用状態で故障した場合は、保障規定に基づき無償対応しますので、ご購入店または弊社へ製品と本保証書をご提示の上、お申し付け下さい。
- ご購入の製品が、お客様または第三者による不適切なご使用、お取り扱いにより、故障・破損・事故その他不具合が生じた場合、弊社はその責任を負いかねます。
- 保証期間内に於いても、次の場合には原則、有償、又はお受けできない場合があります。
 - 開封後のお客様都合による御交換
 - ご購入もしくは商品受領後、1週間を過ぎた内容物の不足
 - 組み立て中における破損
 - 製品本体に取り付けられているステッカー等を剥がした場合
 - 天然木による自然変色・経年変化、伸縮に伴う表面塗装の割れ
 - 木目や材の性質などによる変色（風合い）や塗装色のバラツキ
 - ご使用後の木部以外の消耗品（カーペット・マット類、付属チェアベルト、組立て部品等）に交換を
 - アウトレット・リサイクル品、輸入品、第三者からの譲渡品など、いわゆる新品ではない中古品の場合
 - ご購入後の輸送、移動、落下などによる故障及び損傷
 - 火災、地震、水害、落雷その他天災による故障及び損傷
 - 一般家庭以外で、業務用などに使用した場合
 - 商品に瑕疵がなく、通常使用により発生した床や壁などの周辺物への直接の傷、間接の傷、汚損など
 - 無償対象外にて、発生する宅配便などの諸経費
 - 製造中止後、必要部品の在庫が無くなった、或いは部品供給期間が過ぎた場合
 - 本保証書の紛失、又はご購入年月日、お客様氏名等が未記入、或いは改ざんされている場合

無効

※本書は再発行は致しませんので大切に保管して下さい。（日本国内のみ有効）

	お名前
	TEL
ご住所 〒	
購入店（店名・住所・電話番号）	ご購入伝票または領収書添付欄

※必ずお読み頂き、必要事項をご記入後、ご購入伝票又は領収書を添付の上、大切に保管して下さい。

※品質向上の為、予告なしに一部仕様変更する場合があります。あらかじめご了承下さい。

※ご返品・ご返金につきましては、ご購入先にお問い合わせ下さい。



株式会社 大和屋
愛知県安城市三河安城本町2丁目8番地4
TEL 0566-72-7771
FAX 0566-72-7777
☎ 0120-27-8108（平日9～17時）

www.yamatoya-jp.com

お問い合わせ：

service@yamatoya-jp.com

お問合せは右のQRコードからも可能です。



20230516